

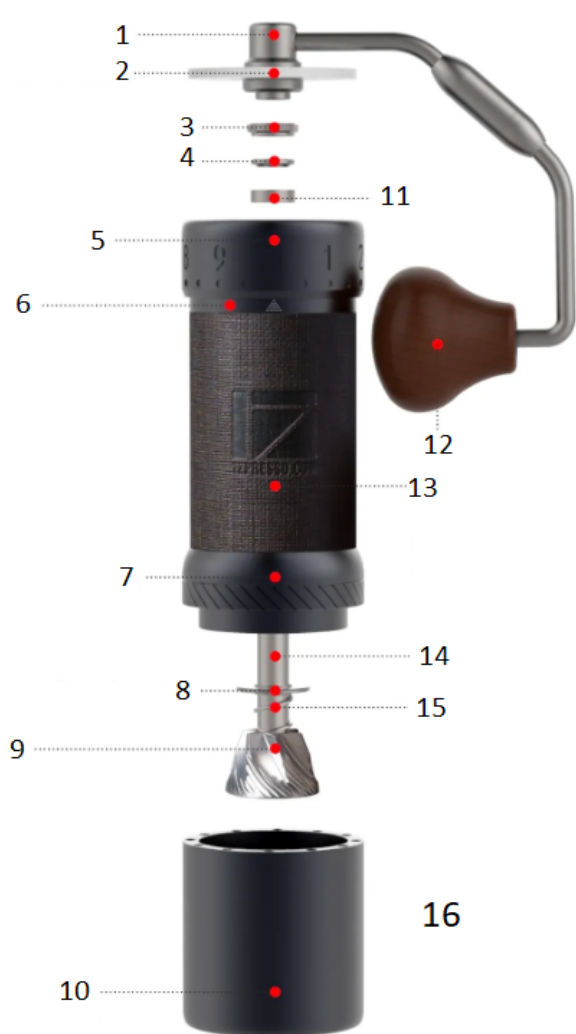

1Zpresso Ręczny młynek do kawy J-Ultra

Instrukcja obsługi

Rozszerzony widok



1. Korba
2. Pokrywa fasoli
3. Nakrętka radełkowa
4. Górna pokrywa łożyska
5. Pierścień pokręta regulacyjnego
6. Ciało
7. Jednostka pierścienia zadziorowego
8. Dolna pokrywa łożyska
9. Bełkotać
10. Magnetyczny kubek
11. Górne łożysko
12. Gałka korbowa
13. Chwyć
14. Kolor produktu może się nieznacznie różnić ze względu
15. różne wersje.
16. Wał centralny
17. Wiosna
18. Pojemność fusów: 40g

(W zależności od rodzaju fasoli)

Instrukcja użytkownika

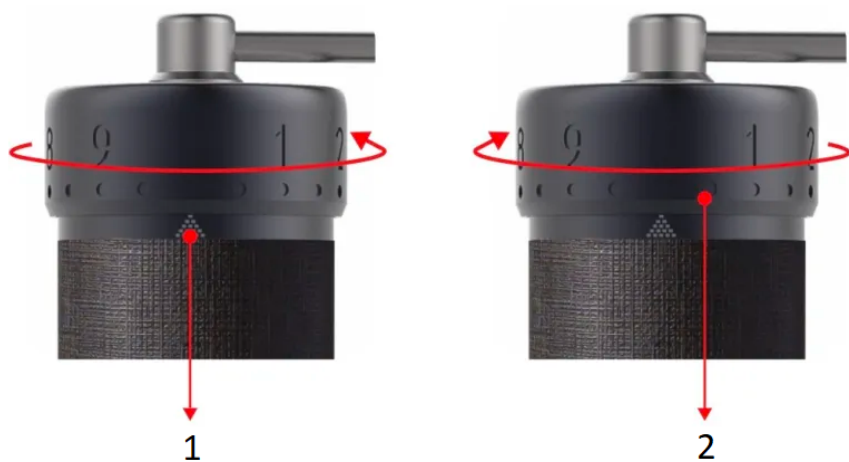

1. Znak skali
2. Pierścień pokrętła regulacyjnego

Regulacja stopnia zmielenia



1. Młynek jest gotowy do użycia zaraz po wyjęciu z pudełka. Obróć pierścień regulacji przeciwnie do ruchu wskazówek zegara do punktu początkowego, w którym zaczyna się opór i korba nie będzie mogła się swobodnie obracać. 0 będzie wyrównane ze znacznikiem skali, a dolna krawędź pierścienia regulacji będzie dotykać pierwszego poziomego znacznika skali.
2. Skala w *kształcie piramidy* składa się z wielu kwadratów, które wskazują liczbę obrotów, a przy ustawieniach mniejszych staje się ona mniejsza.
3. Łącznie wykonuje się pięć obrotów. Pojedynczy obrót to 100 kliknięć, a każde kliknięcie przesuwają frez o 0,008 mm/8 mikronów.
4. Zapoznaj się z poniższą tabelą ustawień mielenia i obróć pierścień pokrętła regulacyjnego zgodnie z ruchem wskazówek zegara, aby ustawić odpowiednią wartość.
5. Aby zapewnić lepszy chwyt, zamocuj gumkę na szlifierce.
6. Wsyp ziarna kawy do pojemnika i przekręć uchwyt zgodnie z ruchem wskazówek zegara, aby rozpocząć mielenie.
7. Postępuj zgodnie z instrukcją kalibracji młynka po jego rozłożeniu i ponownym złożeniu.

Demontaż

Ostrzeżenie: Nie luzować pierścienia żarnowego przed wykonaniem kroku 3.



Obróć pierścień pokrętła regulacyjnego zgodnie z ruchem wskazówek zegara dwa obroty i zdejmij nakrętkę radełkową przeciwnie do ruchu wskazówek zegara, naciskając jednocześnie



Zdejmij górną pokrywę łożyska i górne łożysko.



Wyjąć zadziór i wałek centralny, sprężynę i dolną pokrywę łożyska.



Obróć pierścień frezowy do przodu (odwróć gwint).

Demontaż pierścienia pokrętła regulacyjnego nie jest zalecane.

Nie czyść młynka wodą.

Zaleca się czyszczenie szczotką i dmuchawą.

Montaż i kalibracja

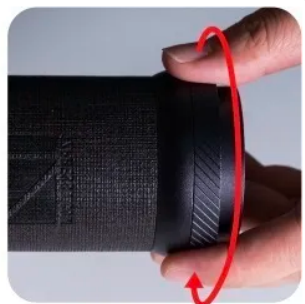

Obróć pierścień żarnowy do tyłu

(gwinty odwrotne) do najciaśniejszej pozycji.

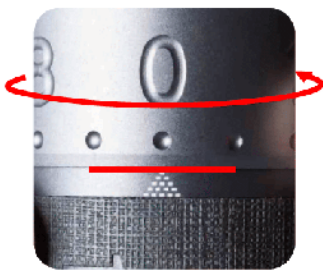

Wyrównaj #0 ze znakiem skali i dołem

krawędź pierścienia pokrętła regulacyjnego dotyka pierwszy poziom znaku skali.



Umieść komponenty z powrotem w odpowiednim miejscu

sekwencja: dolna pokrywa łożyska (podniesiona

krawędź skierowana do góry), sprężyna, wał i zadziór.

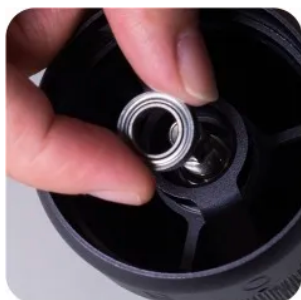

Założ górne łożysko od góry.

Naciskając żarno od dołu,

Założ z powrotem górną pokrywę łożyska. Strona z

wklęsłe punkty skierowane są ku górze, a kształt litery U

otwór pasuje prawidłowo do wału.



Dokręć nakrętkę radełkowaną, aby skalibrować

młynek, naciskając żarna od dołu.

Uwaga: Łącznie jest cztery i pół obrotu

liczone od punktu początkowego. Punkt początkowy może

różnić się w granicach ± 10 kliknięć ze względu na siłę dokręca

nakrętka i pokrętło.

Ostrzeżenie

Nie należy podejmować dalszych prób demontażu ani wyjmowania następujących podzespołów:



1. Wał centralny i frez
2. Jednostka pierścienia zadziorowego
3. Łożyska

Składany uchwyt

Ostrzeżenie: Uchwyt nie będzie objęty gwarancją, jeśli jakkolwiek jego część zostanie rozmontowana.

Jak złożyć?

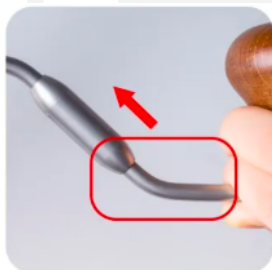

Trzymaj korbę blisko drewnianego elementu pokrętła i wciśnij je.



Aby złożyć wózek, należy przekręcić uchwyt zgodnie z ruchem

Jak się rozkładać?

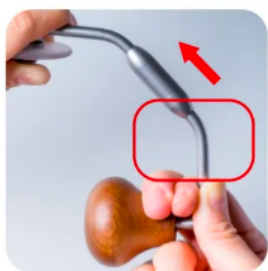

Trzymaj korbę blisko drewnianego elementu pokrętło i wciśnij je.



Obróć uchwyt przeciwnie do ruchu wskazówek zegara sposób na rozwinięcie.

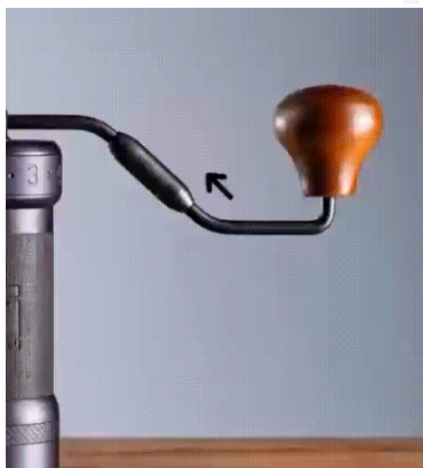

Środki ostrożności

- Nie czyścić i nie myć młynka wodą.
- Nie czyść szlifierki rozpuszczalnikami innymi niż woda i alkohol.
- Aby przedłużyć jego żywotność, należy przechowywać go w suchym miejscu.
- Postępuj zgodnie z instrukcją ponownego montażu, upewnij się, że elementy zostały umieszczone we właściwych pozycjach.
- Ze względów bezpieczeństwa trzymaj szlifierkę poza zasięgiem dzieci.

Gwarancja i sposób użytkowania produktu

Produkty są objęte standardowym, ustawowym okresem gwarancji. Gwarancja ta jest niezbywalna i nie podlega rekompensacie finansowej w gotówce. Gwarancja nie obejmuje produktów, które były używane w sposób niezgodny z niniejszą instrukcją obsługi.

Gwarancja nie obejmuje również:

- Uszkodzeń wynikających z niewłaściwego użytkowania, zaniedbania pielęgnacji lub jakiegokolwiek innego zastosowania do celów niewymienionych w niniejszej instrukcji.
- Uszkodzeń wyglądu zewnętrznego, uszkodzeń spowodowanych korozją lub stopniowym zużyciem.

Jakiegokolwiek ingerencje lub naprawy dokonywane przez osoby nieuprawnione skutkują utratą gwarancji na produkt.

Sprzedawca i importer: NajTrade s.r.o., Húskova 31, 04023 Košice, IČO: 50590502.

