

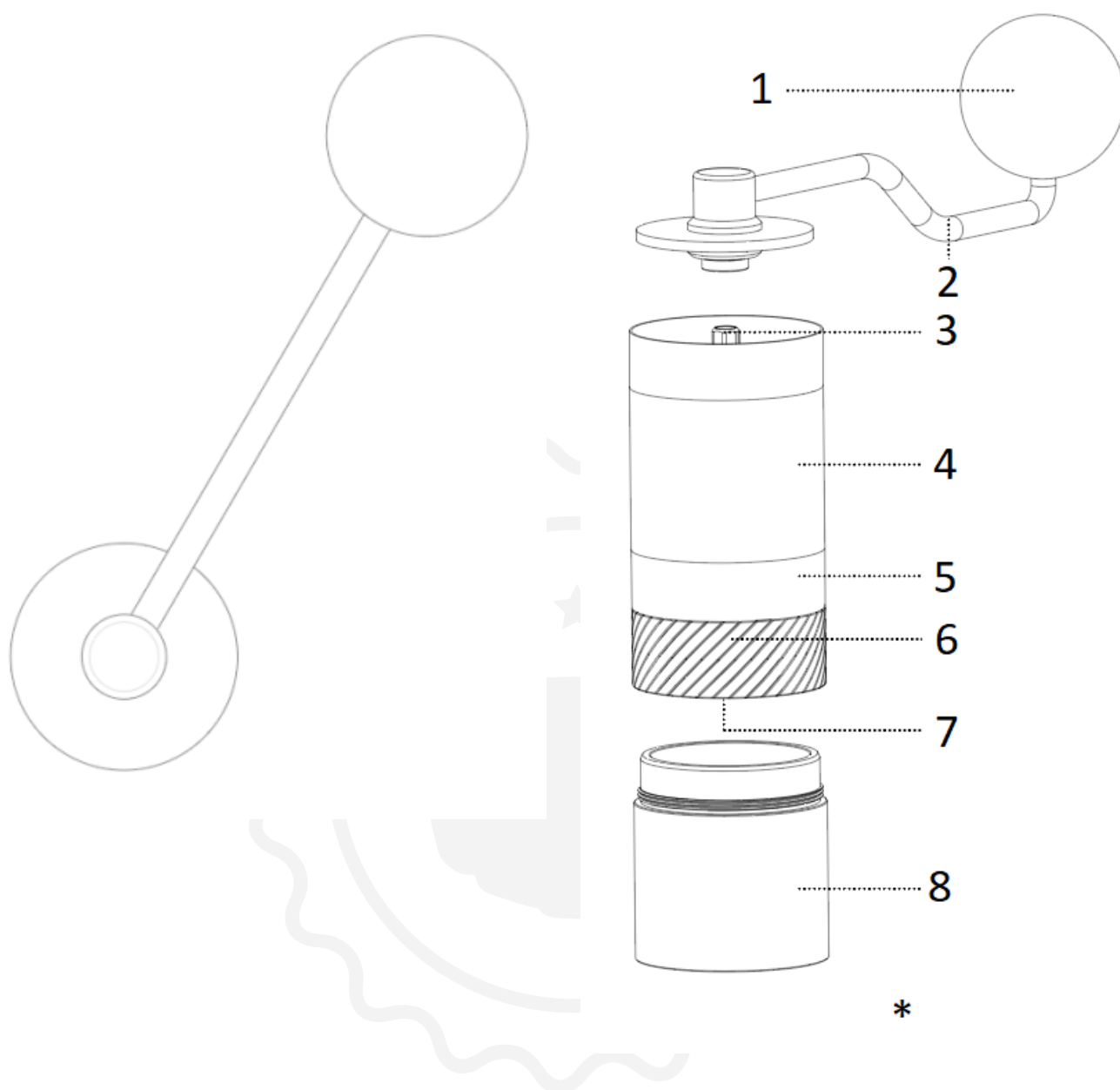

# 1Zpresso Q

Instrukcja obsługi

## Rozszerzony widok



1. Gałka korbowa
2. Korba
3. Wał centralny
4. Guma antypoślizgowa
5. Główna część
6. Bełkotać
7. Regulacja wewnętrzna
8. Odbiornik

\* Pojemność zmielonej kawy: 15-20 g (w zależności od rodzaju ziaren)

**Nie myć ani nie moczyć tego produktu w celu czyszczenia.**

## Instrukcja użytkownika

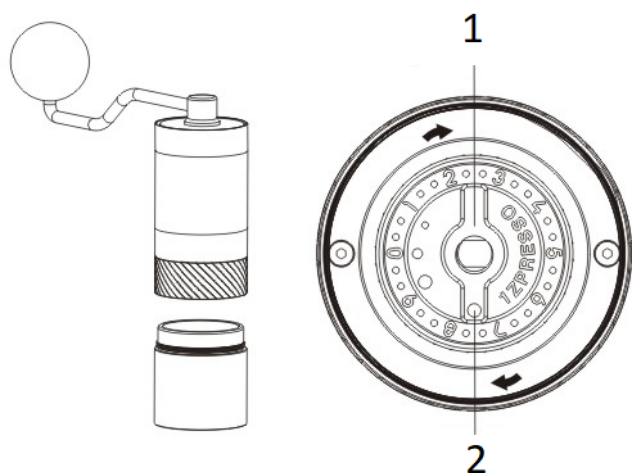

1. Regulacja wewnętrzna

2. Kropka

Obróć pokrętko zgodnie z ruchem wskazówek zegara, aby uzyskać drobniejsze mielenie. Obróć pokrętko przeciwnie do ruchu wskazówek zegara, aby uzyskać grubsze mielenie.

## Regulacja stopnia zmielenia

Obróć **pokrętko regulacyjne** zgodnie z ruchem wskazówek zegara, aby uzyskać drobniejszą konsystencję i odwrotnie.

1. Załóż **korbę** i zatrzymaj ją, aby się nie obracała.
2. Obróć **pokrętko regulacyjne** zgodnie z ruchem wskazówek zegara do najmocniejszego dokręcenia. Liczba (#) oznaczona przy kropce to punkt początkowy/zerowy. UWAGA: liczba (#) może być różna od 0.
3. Obróć pokrętko **regulacyjne w kierunku przeciwnym do ruchu wskazówek zegara** od punktu zerowego do żądanego stopnia zmielenia.
4. Pojedynczy obrót składa się z 10 liczb/30 kliknięć; każdy obrót przesuwa frez o 0,75 mm.
5. Pozostałości mielonego mięsa w młynku mogą spowodować zmianę punktów zerowych.
6. Aby zapoznać się z różnymi metodami parzenia, zapoznaj się z instrukcją dotyczącą ustawień mielenia kawy.

## Mielenie kawy

1. Zdejmij uchwyt i wsyp ziarna kawy do pojemnika. Maksymalna pojemność to około 20 g.
2. Zmiel ziarna kawy zgodnie z ruchem wskazówek zegara, używając uchwytu.

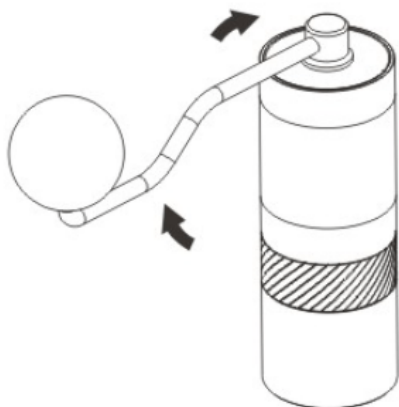

## Szybki przewodnik po czyszczeniu

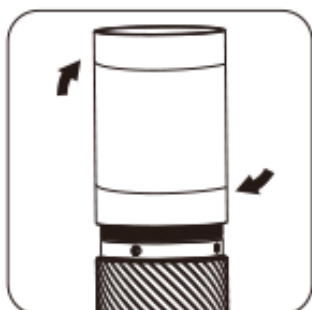

Odkręć młynek, aby wyczyścić główne części. Chwyć pojemnik.

jedną ręką i odkręć korpus zgodnie z ruchem wskazówek zegara drugą ręką.

Upewnij się, że na gwintach nie pozostały resztki kawy i

Dokręć korpus w kierunku przeciwnym do ruchu wskazówek zegara w celu ponownego

## Przewodnik po gruntownym czyszczeniu

### Demontaż

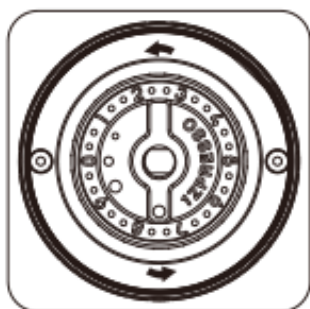

Wszystkie 1Zpresso młynki można rozmontować bez użycia narzędzi.

Zamontuj i dobrze umieść korbę, zablokuj ją i poluzuj

aby ją zdjąć, przekręć pokrętkę regulacyjną przeciwnie do ruchu wskazówek zegara.

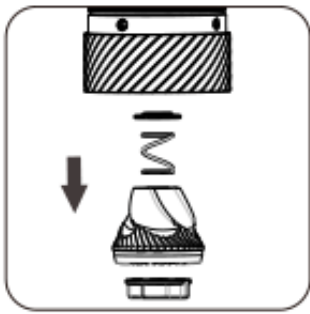

Pokrętło regulacyjne, wewnętrzny frez, sprężyna i dolna pokrywa łożyska

Można je czyścić po zdjęciu pokrętła regulacyjnego.

Zdejmij korbę, aby uwolnić wał centralny z zasobnika.

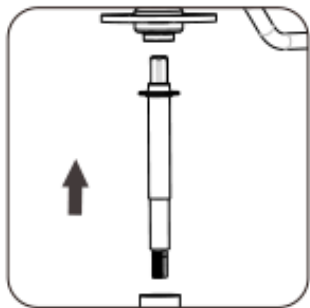

Wyczyść każdą część szczotką i dmuchawą.

## Ponowny montaż

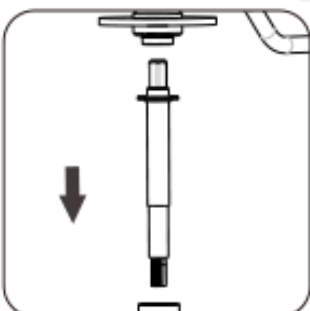

Wciśnij wałek centralny z powrotem do leja i zamocuj korbę.

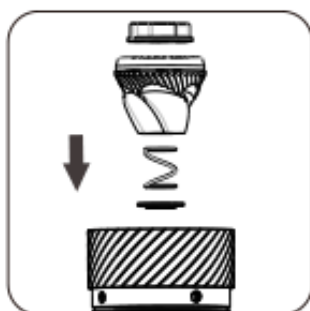

Zamontuj elementy we właściwej kolejności: dolna pokrywa łożyska

(wypukłą stroną zwróconą w stronę łożyska), sprężynę, zadziór i pokrętło regulacyjne.

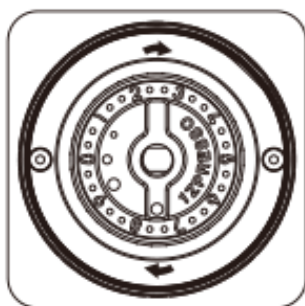

Dokręć pokrętko regulacyjne zgodnie z ruchem wskazówek zegara do oporu przy nieru

### Ostrzeżenie

Nie należy podejmować prób demontażu ani wyjmowania następujących podzespołów:

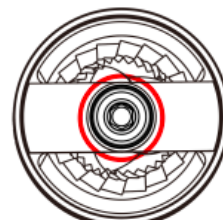
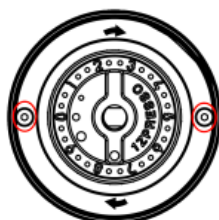

1. Pierścień żarnowy i zewnętrzny żarnowiec
2. Śruby
3. Łożyska przymocowane do leja

### Składana rączka (do Q2 S)

**Ostrzeżenie:** Uchwyt nie będzie objęty gwarancją, jeśli jakkolwiek jego część zostanie rozmontowana.

Jak złożyć?

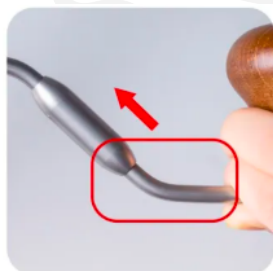

Przytrzymaj korbę w pobliżu drewnianego pokrętkła i wciśnij

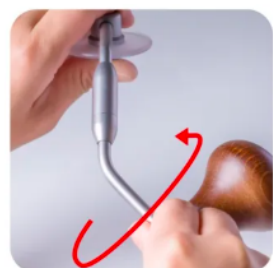

Aby złożyć wózek, należy przekreślić uchwyt zgodnie z ruchem

Jak się rozkładać?

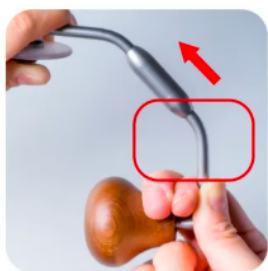

Przytrzymaj korbę w pobliżu drewnianego pokrętła i wciśnij ją



Aby rozłożyć wózek, należy przekręcić uchwyt przeciwnie do

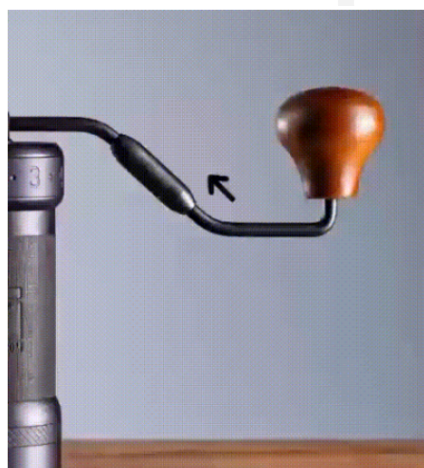

## Środki ostrożności

- Nie czyścić i nie myć młynka wodą.
- Nie czyść szlifierki rozpuszczalnikami innymi niż woda i alkohol.
- Aby przedłużyć jego żywotność, należy przechowywać go w suchym miejscu.
- Postępuj zgodnie z instrukcją ponownego montażu, upewnij się, że elementy zostały umieszczone we właściwych pozycjach.
- Ze względów bezpieczeństwa trzymaj szlifierkę poza zasięgiem dzieci.

## Gwarancja i sposób użytkowania produktu

Produkty są objęte standardowym, ustawowym okresem gwarancji. Gwarancja ta jest niezbywalna i nie podlega rekompensacie finansowej w gotówce. Gwarancja nie obejmuje produktów, które były używane w sposób niezgodny z niniejszą instrukcją obsługi.

Gwarancja nie obejmuje również:

- Uszkodzeń wynikających z niewłaściwego użytkowania, zaniedbania pielęgnacji lub jakiegokolwiek innego zastosowania do celów niewymienionych w niniejszej instrukcji.
- Uszkodzeń wyglądu zewnętrznego, uszkodzeń spowodowanych korozją lub stopniowym zużyciem.

Jakiegokolwiek ingerencje lub naprawy dokonywane przez osoby nieuprawnione skutkują utratą gwarancji na produkt.

**Sprzedawca i importer:** NajTrade s.r.o., Húskova 31, 04023 Košice, IČO: 50590502.

